

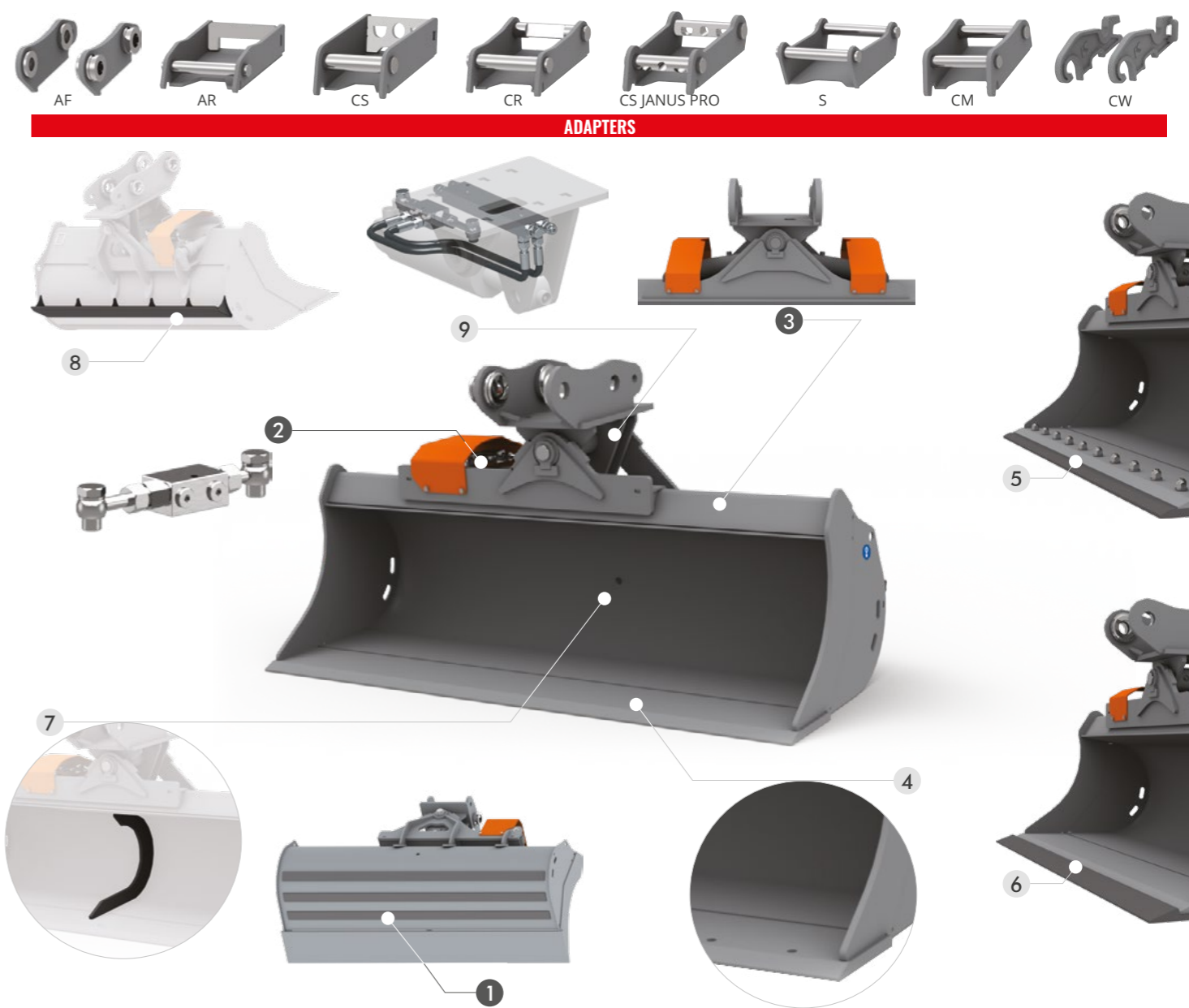

IDEAL ZUM EINEBNEN UND FÜR FEINARBEITEN. BEIDSEITIG 45° SCHWENKBAR- UND DANK SERIENMÄSSIGEM BLOCKVENTIL FESTSTELLBAR.



**STANDARD TECHNISCHE DATEN**

- 1 VERSTÄRKTER VERSCHLEISS-SCHUTZ**  
DIE WAAGERECHTEN VERSTÄRKUNGEN BIETEN OPTIMALEN VERSCHLEISSSCHUTZ UND SCHÜTZEN DIE STRUKTUR.
- 2 DRUCKHALTEVENTIL**  
DAS DRUCKHALTEVENTIL ERMÖGLICHT DIE GEWÄHLTE POSITION ZU HALTEN.
- 3 DOPPELZYLINDER FÜR DIE MODELLE SQ65 GD, SQ70 GD**

**ZUBEHÖR**

- 4 GELOCHTES MESSER**
- 5 VERSCHRAUBTES MESSER HB400**  
VERSCHRAUBTES MESSER IN HB400 UMKEHRBAR. EMPFOHLEN FÜR BESONDERS ABRASIVE BÖDEN.
- 6 UNTERSCHWEISSMESSER AUS HB500**
- 7 SICHEL ZUR VERSTÄRKUNG**  
GARANTIERE EINE HÖHERE STABILITÄT BEI WANNEN AB 1400 MM.
- 8 RÜCKENSCHNEIDE**  
DIE RÜCKENSCHNEIDE DIENT ZUM ABZIEHEN UND GLÄTTEN DER OBERFLÄCHE.

- 9 HYDRAULIK-ANSCHLUSS**  
DER KIT HYDRAULIKBLOCK WIRD BENÖTIGT UM DIE HYDRAULIKSCHLÄUCHE AB DER LÖFFELAUFNÄHME ANZUKOPPELN - JE NACH POSITION DER SCHNELLKUPPLUNGEN AM LÖFFELSTIEL- RECHTS/RECHTS, RECHTS/LINKS ODER LINKS/LINKS KÖNNEN DIE HYDRAULIKSCHLÄUCHE ANGESCHLOSSEN WERDEN.

MOD.	SQ30	SQ35	SQ40	SQ45	SQ50	SQ55	SQ60	SQ65 GD	SQ70 GD
TONS	0,6 - 1,2	1,2 - 2,5	2,5 - 4,0	4,0 - 5,0	5,0 - 7,5	7,5 - 10,0	10,0 - 12,0	12,0 - 15,0	15,0 - 18,0

## SQ30 MASCHINENGEWICHT 0,6 - 1,2

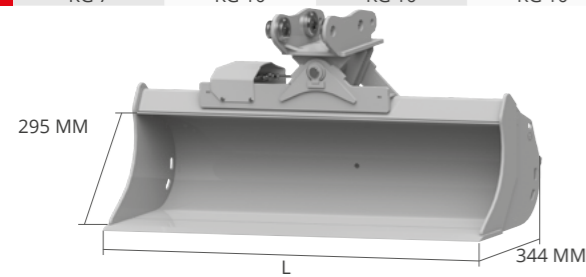

L MM	GEWICHT KG*	KAP. SAE L	ADAPTERS
800	69	58	AF - AR - CS
			CR - S - CM
			CW - CS JANUS PRO
1000	78	74	AF - AR - CS
			CR - S - CM
			CW - CS JANUS PRO

### ZUBEHÖR

- 8 RÜCKEN-SCHNEIDE
- 9 HYDRAULIK-ANSCHLUSS

## SQ40 MASCHINENGEWICHT 2,5 - 4,0

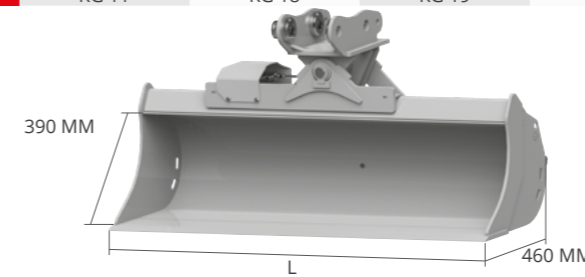

L MM	GEWICHT KG*	KAP. SAE L	ADAPTERS
1000	130	125	AF - AR - CS
			CR - S - CM
			CW - CS JANUS PRO
1200	143	154	AF - AR - CS
			CR - S - CM
			CW - CS JANUS PRO
1400	156	182	AF - AR - CS
			CR - S - CM
			CW - CS JANUS PRO

### ZUBEHÖR

- 4 GELOCHTES MESSER
- 5 VERSCHRAUBTES MESSER HB400
- 6 UNTERSCHWEISS-MESSER AUS HB500
- 7 SICHEL ZUR VERSTÄRKUNG
- 8 RÜCKEN-SCHNEIDE
- 9 HYDRAULIK-ANSCHLUSS

## SQ35 MASCHINENGEWICHT 1,2 - 2,5

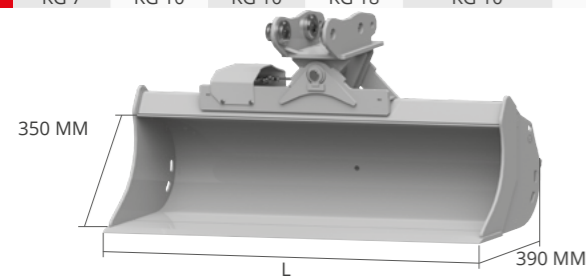

L MM	GEWICHT KG*	KAP. SAE L	ADAPTERS
800	76	75	AF - AR - CS
			CR - S - CM
			CW - CS JANUS PRO
1000	85	96	AF - AR - CS
			CR - S - CM
			CW - CS JANUS PRO
1200	94	117	AF - AR - CS
			CR - S - CM
			CW - CS JANUS PRO

### ZUBEHÖR

- 4 GELOCHTES MESSER
- 5 VERSCHRAUBTES MESSER HB400
- 6 UNTERSCHWEISS-MESSER AUS HB500
- 8 RÜCKEN-SCHNEIDE
- 9 HYDRAULIK-ANSCHLUSS

## SQ45 MASCHINENGEWICHT 4,0 - 5,0

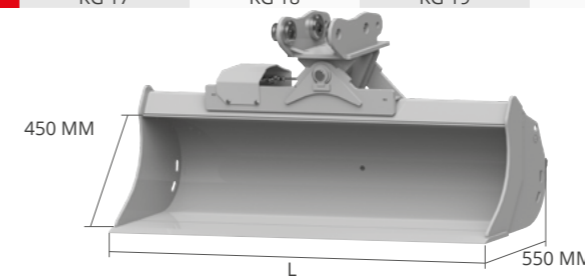

L MM	GEWICHT KG*	KAP. SAE L	ADAPTERS
1200	196	213	AF - AR - CS
			CR - S - CM
			CW - CS JANUS PRO
1400	213	254	AF - AR - CS
			CR - S - CM
			CW - CS JANUS PRO
1500	221	274	AF - AR - CS
			CR - S - CM
			CW - CS JANUS PRO

### ZUBEHÖR

- 4 GELOCHTES MESSER
- 5 VERSCHRAUBTES MESSER HB400
- 6 UNTERSCHWEISS-MESSER AUS HB500
- 7 SICHEL ZUR VERSTÄRKUNG
- 8 RÜCKEN-SCHNEIDE
- 9 HYDRAULIK-ANSCHLUSS

\* Gewicht des Löffel ohne Anbauteile und Zähne

\* Gewicht des Löffel ohne Anbauteile und Zähne

## SQ50 MASCHINENGEWICHT 5,0 - 7,5

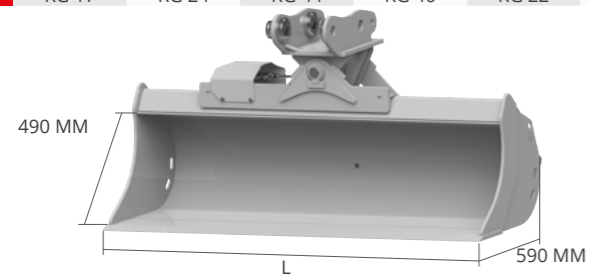

### ZUBEHÖR

- 4 GELOCHTES MESSER
- 5 VERSCHRAUBTES MESSER HB400
- 6 UNTERSCHWEISS-MESSER AUS HB500
- 7 SICHEL ZUR VERSTÄRKUNG
- 8 RÜCKEN-SCHNEIDE
- 9 HYDRAULIK-ANSCHLUSS

L MM	GEWICHT KG*	KAP. SAE L	ADAPTERS
1200	219	250	AF - AR - CS
			CR - S - CM
			CW - CS JANUS PRO
1400	239	298	AF - AR - CS
			CR - S - CM
			CW - CS JANUS PRO
1600	259	345	AF - AR - CS
			CR - S - CM
			CW - CS JANUS PRO
1800	279	392	AF - AR - CS
			CR - S - CM
			CW - CS JANUS PRO

## SQ60 MASCHINENGEWICHT 10,0 - 12,0

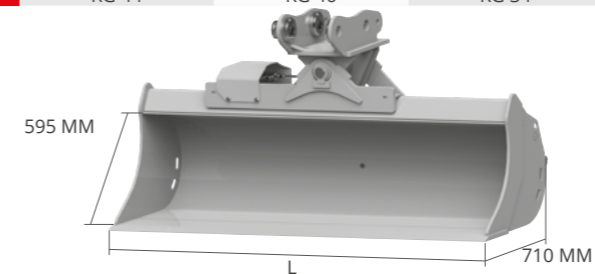

### ZUBEHÖR

- 4 GELOCHTES MESSER
- 5 VERSCHRAUBTES MESSER HB400
- 6 UNTERSCHWEISS-MESSER AUS HB500
- 7 SICHEL ZUR VERSTÄRKUNG
- 8 RÜCKEN-SCHNEIDE
- 9 HYDRAULIK-ANSCHLUSS

L MM	GEWICHT KG*	KAP. SAE L	ADAPTERS
1200	331	367	AF - CS
			CR - S - CM - CS JANUS PRO
			CW
1400	361	436	AF - CS
			CR - S - CM - CS JANUS PRO
			CW
1600	393	504	AF - CS
			CR - S - CM - CS JANUS PRO
			CW
1800	423	573	AF - CS
			CR - S - CM - CS JANUS PRO
			CW
2000	453	641	AF - CS
			CR - S - CM - CS JANUS PRO
			CW

## SQ55 MASCHINENGEWICHT 7,5 - 10,0

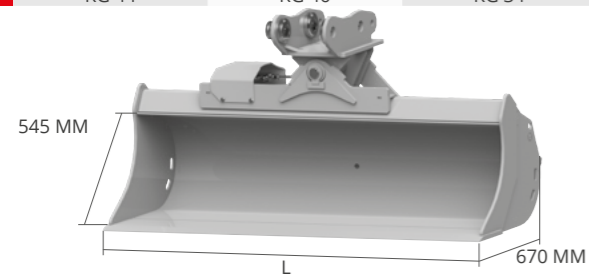

### ZUBEHÖR

- 4 GELOCHTES MESSER
- 5 VERSCHRAUBTES MESSER HB400
- 6 UNTERSCHWEISS-MESSER AUS HB500
- 7 SICHEL ZUR VERSTÄRKUNG
- 8 RÜCKEN-SCHNEIDE
- 9 HYDRAULIK-ANSCHLUSS

L MM	GEWICHT KG*	KAP. SAE L	ADAPTERS
1200	296	326	AF - CS
			CR - S - CM
			CW - CS JANUS PRO
1400	322	387	AF - CS
			CR - S - CM
			CW - CS JANUS PRO
1600	349	447	AF - CS
			CR - S - CM
			CW - CS JANUS PRO
1800	376	507	AF - CS
			CR - S - CM
			CW - CS JANUS PRO

## SQ65 GD MASCHINENGEWICHT 12,0 - 15,0

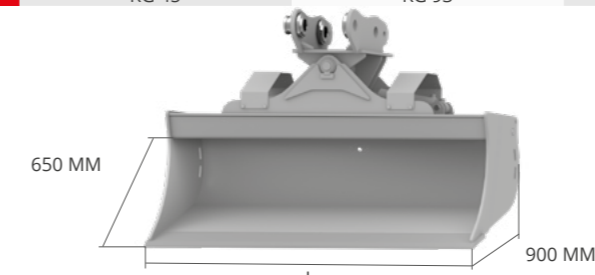

### ZUBEHÖR

- 4 GELOCHTES MESSER
- 5 VERSCHRAUBTES MESSER HB400
- 6 UNTERSCHWEISS-MESSER AUS HB500
- 7 SICHEL ZUR VERSTÄRKUNG
- 8 RÜCKEN-SCHNEIDE
- 9 HYDRAULIK-ANSCHLUSS

L MM	GEWICHT KG*	KAP. SAE L	ADAPTERS
1400	456	631	AF - S - CM
			CS - CW
			CS JANUS PRO
1500	477	665	AF - S - CM
			CS - CW
			CS JANUS PRO
1600	497	699	AF - S - CM
			CS - CW
			CS JANUS PRO
1800	538	767	AF - S - CM
			CS - CW
			CS JANUS PRO
2000	578	835	AF - S - CM
			CS - CW
			CS JANUS PRO

\* Gewicht des Löffel ohne Anbauteile und Zähne

\* Gewicht des Löffel ohne Anbauteile und Zähne

# SQ70 GD MASCHINENGEWICHT 15,0 - 18,0

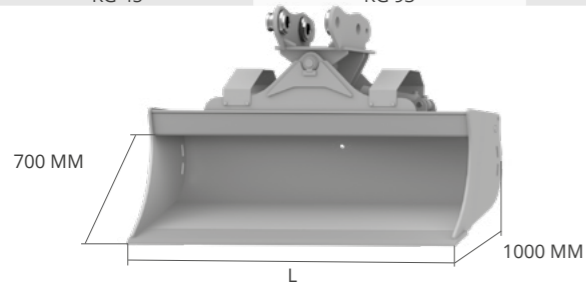

L MM	GEWICHT KG*	KAP. SAE L	ADAPTERS
1500	555	780	AF - S - CM
			CS - CW
			CS JANUS PRO
1600	580	820	AF - S - CM
			CS - CW
			CS JANUS PRO
1800	630	900	AF - S - CM
			CS - CW
			CS JANUS PRO
2000	678	980	AF - S - CM
			CS - CW
			CS JANUS PRO
2200	724	1060	AF - S - CM
			CS - CW
			CS JANUS PRO

## ZUBEHÖR

- 4 GELOCHTES MESSER
- 5 VERSCHRAUBTES MESSER HB400
- 6 UNTERSCHWEISS- MESSER AUS HB500
- 7 SICHEL ZUR VERSTÄRKUNG
- 8 RÜCKEN- SCHNEIDE
- 9 HYDRAULIK- ANSCHLUSS



\* Gewicht des Löffel ohne Anbauteile und Zähne