

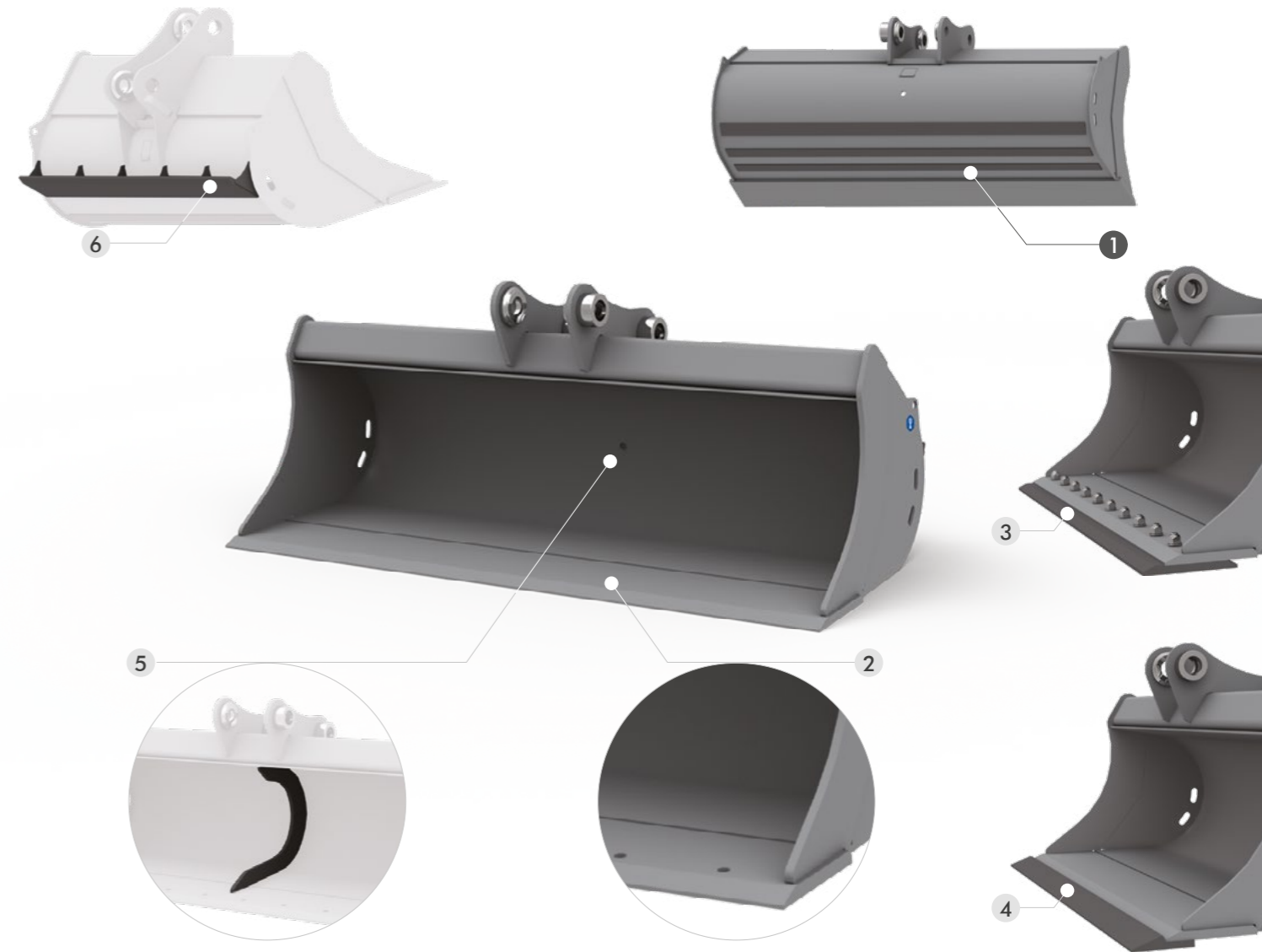

EXTRABREITE UND -NIEDRIGE AUSFÜHRUNG ZUM ZIEHEN UND INSTANDHALTEN VON GRÄBEN, BÖSCHUNGEN UND TERRASSEN. MIT ABLAUFLÖCHERN AN DEN SEITEN UND AM BODEN VERSEHEN.



ADAPTERS



STANDARD TECHNISCHE DATEN

- 1 **VERSTÄRKTER VERSCHLEISS-SCHUTZ**
LE FASCE DI RINFORZO ORIZZONTALI SALVAGUARDANO IL FONDO
DIE WAAGERECHTEN VERSTÄRKUNGEN BIETEN OPTIMALEN VERSCHLEISSSCHUTZ UND SCHÜTZEN DIE STRUKTUR.

ZUBEHÖR

- 2 **GELOCHTES MESSER**
- 3 **VERSCHRAUBTES MESSER HB400**
VERSCHRAUBTES MESSER IN HB400 UMKEHRBAR. EMPFOHLEN FÜR BESONDERS ABRASIVE BÖDEN.
- 4 **UNTERSCHWEISSMESSER AUS HB500**
- 5 **SICHEL ZUR VERSTÄRKUNG**
GARANTIERT EINE HÖHERE STABILITÄT BEI WANNEN AB 1400 MM.
- 6 **RÜCKENSCHNEIDE**
DIE RÜCKENSCHNEIDE DIENT ZUM ABZIEHEN UND GLÄTTEN DER OBERFLÄCHE.

MOD.	SP30	SP35	SP40	SP40	SP45	SP50	SP55	SP60	SP65 GD	SP70 GD
TONS	0,6 - 1,2	1,2 - 1,8	1,8 - 2,5	2,5 - 4,0	4,0 - 5,0	5,0 - 7,5	7,5 - 10,0	10,0 - 12,0	12,0 - 15,0	15,0 - 18,0

SP30 MASCHINENGEWICHT 0,6 - 1,2

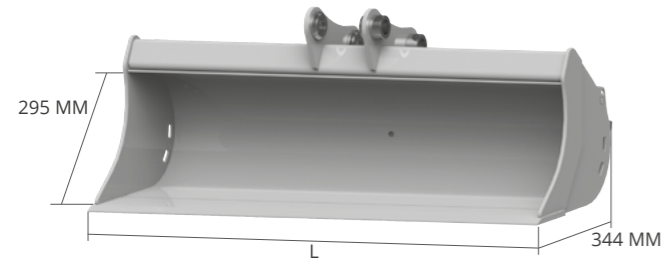

ZUBEHÖR

6
RÜCKENSCHNEIDE

L MM	GEWICHT KG*	KAP. SAE L	ADAPTERS
600	28	41	AF - AR - CS
			CR - S - CM
			CW - CS JANUS PRO
800	37	58	AF - AR - CS
			CR - S - CM
			CW - CS JANUS PRO
1000	46	74	AF - AR - CS
			CR - S - CM
			CW - CS JANUS PRO

SP40 MASCHINENGEWICHT 1,8 - 2,5

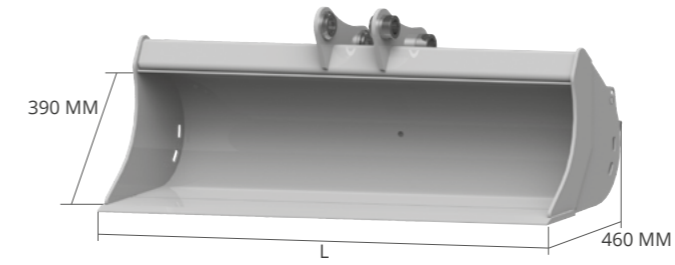

ZUBEHÖR

2 GELOCHTES MESSER
3 VERSCHRAUBTES MESSER HB400
4 UNTERSCHWEISS-MESSER AUS HB500
5 SICHEL ZUR VERSTÄRKUNG
6 RÜCKENSCHNEIDE

L MM	GEWICHT KG*	KAP. SAE L	ADAPTERS
1000	72	125	AF - AR - CS
			CR - S - CM
			CW - CS JANUS PRO
1200	85	154	AF - AR - CS
			CR - S - CM
			CW - CS JANUS PRO

SP35 MASCHINENGEWICHT 1,2 - 1,8

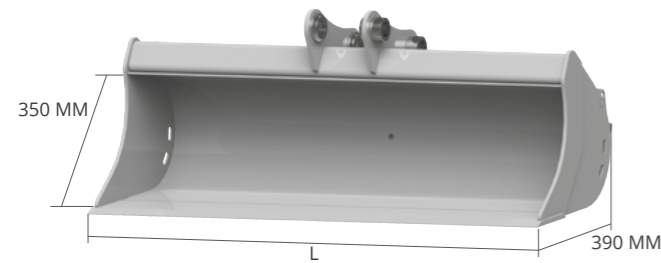

ZUBEHÖR

2 GELOCHTES MESSER
3 VERSCHRAUBTES MESSER HB400
4 UNTERSCHWEISS-MESSER AUS HB500
6 RÜCKENSCHNEIDE

L MM	GEWICHT KG*	KAP. SAE L	ADAPTERS
800	44	75	AF - AR - CS
			CR - S - CM
			CW - CS JANUS PRO
1000	53	96	AF - AR - CS
			CR - S - CM
			CW - CS JANUS PRO
1200	62	117	AF - AR - CS
			CR - S - CM
			CW - CS JANUS PRO

SP40 MASCHINENGEWICHT 2,5 - 4,0

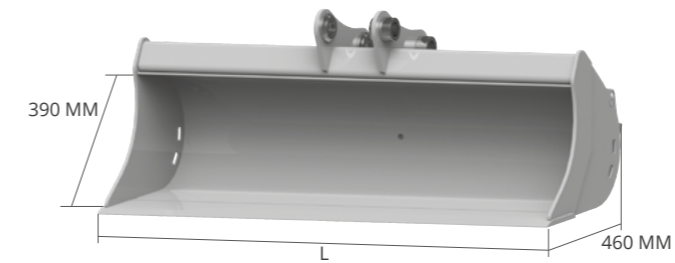

ZUBEHÖR

2 GELOCHTES MESSER
3 VERSCHRAUBTES MESSER HB400
4 UNTERSCHWEISS-MESSER AUS HB500
5 SICHEL ZUR VERSTÄRKUNG
6 RÜCKENSCHNEIDE

L MM	GEWICHT KG*	KAP. SAE L	ADAPTERS
1000	72	125	AF - AR - CS
			CR - S - CM
			CW - CS JANUS PRO
1200	85	154	AF - AR - CS
			CR - S - CM
			CW - CS JANUS PRO
1400	98	182	AF - AR - CS
			CR - S - CM
			CW - CS JANUS PRO

* Gewicht des Löffel ohne Anbauteile und Zähne

* Gewicht des Löffel ohne Anbauteile und Zähne

SP45 MASCHINENGEWICHT 4,0 - 5,0

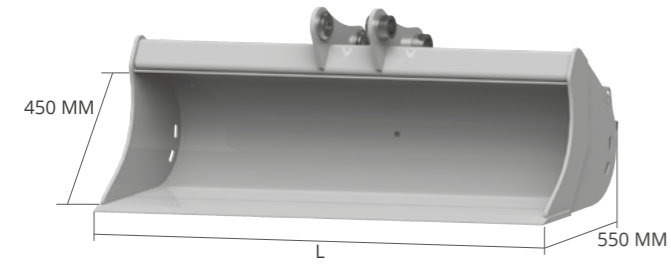

L MM	GEWICHT KG*	KAP. SAE L	ADAPTERS
1200	113	213	AF - AR - CS
			CR - S - CM
			CW - CS JANUS PRO
1400	130	254	AF - AR - CS
			CR - S - CM
			CW - CS JANUS PRO
1500	138	274	AF - AR - CS
			CR - S - CM
			CW - CS JANUS PRO

ZUBEHÖR

- 2 GELOCHTES MESSER
- 3 VERSCHRAUBTES MESSER HB400
- 4 UNTERSCHWEISS-MESSER AUS HB500
- 5 SICHEL ZUR VERSTÄRKUNG
- 6 RÜCKENSCHNEIDE

SP55 MASCHINENGEWICHT 7,5 - 10,0

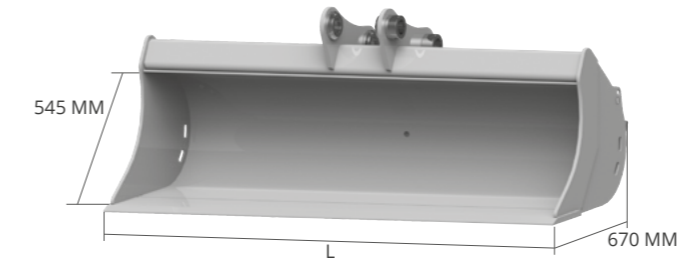

L MM	GEWICHT KG*	KAP. SAE L	ADAPTERS
1200	183	326	AF - CS
			CR - S - CM
			CW - CS JANUS PRO
1400	209	387	AF - CS
			CR - S - CM
			CW - CS JANUS PRO
1600	236	447	AF - CS
			CR - S - CM
			CW - CS JANUS PRO
1800	263	507	AF - CS
			CR - S - CM
			CW - CS JANUS PRO

ZUBEHÖR

- 2 GELOCHTES MESSER
- 3 VERSCHRAUBTES MESSER HB400
- 4 UNTERSCHWEISS-MESSER AUS HB500
- 5 SICHEL ZUR VERSTÄRKUNG
- 6 RÜCKENSCHNEIDE

SP50 MASCHINENGEWICHT 5,0 - 7,5

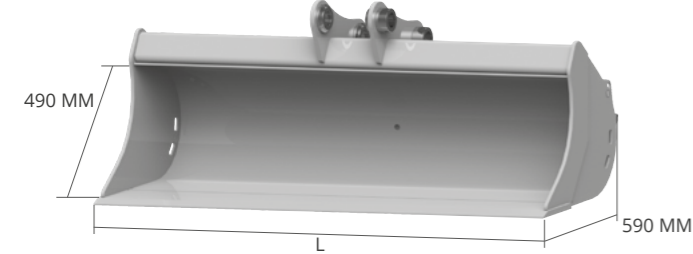

L MM	GEWICHT KG*	KAP. SAE L	ADAPTERS
1200	136	250	AF - AR - CS
			CR - S - CM
			CW - CS JANUS PRO
1400	156	298	AF - AR - CS
			CR - S - CM
			CW - CS JANUS PRO
1600	176	345	AF - AR - CS
			CR - S - CM
			CW - CS JANUS PRO
1800	196	392	AF - AR - CS
			CR - S - CM
			CW - CS JANUS PRO

ZUBEHÖR

- 2 GELOCHTES MESSER
- 3 VERSCHRAUBTES MESSER HB400
- 4 UNTERSCHWEISS-MESSER AUS HB500
- 5 SICHEL ZUR VERSTÄRKUNG
- 6 RÜCKENSCHNEIDE

SP60 MASCHINENGEWICHT 10,0 - 12,0

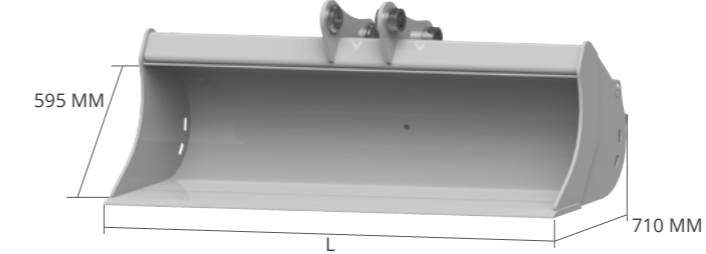

L MM	GEWICHT KG*	KAP. SAE L	ADAPTERS
1200	218	367	AF - CS
			CR - S - CM - CS JANUS PRO
			CW
1400	248	436	AF - CS
			CR - S - CM - CS JANUS PRO
			CW
1600	280	504	AF - CS
			CR - S - CM - CS JANUS PRO
			CW
1800	310	573	AF - CS
			CR - S - CM - CS JANUS PRO
			CW
2000	340	641	AF - CS
			CR - S - CM - CS JANUS PRO
			CW

ZUBEHÖR

- 2 GELOCHTES MESSER
- 3 VERSCHRAUBTES MESSER HB400
- 4 UNTERSCHWEISS-MESSER AUS HB500
- 5 SICHEL ZUR VERSTÄRKUNG
- 6 RÜCKENSCHNEIDE

* Gewicht des Löffel ohne Anbauteile und Zähne

* Gewicht des Löffel ohne Anbauteile und Zähne

SP65 GD MASCHINENGEWICHT 12,0 - 15,0



ZUBEHÖR

- 2 GELOCHTES MESSER
- 3 VERSCHRAUBTES MESSER HB400
- 4 UNTERSCHWEISS-MESSER AUS HB500
- 5 SICHEL ZUR VERSTÄRKUNG
- 6 RÜCKENSCHNEIDE

L MM	GEWICHT KG*	KAP. SAE L	ADAPTERS
1400	318	631	AF - S - CM
			CS - CW
			CS JANUS PRO
1500	339	665	AF - S - CM
			CS - CW
			CS JANUS PRO
1600	359	699	AF - S - CM
			CS - CW
			CS JANUS PRO
1800	400	767	AF - S - CM
			CS - CW
			CS JANUS PRO
2000	440	835	AF - S - CM
			CS - CW
			CS JANUS PRO

SP70 GD MASCHINENGEWICHT 15,0 - 18,0



ZUBEHÖR

- 2 GELOCHTES MESSER
- 3 VERSCHRAUBTES MESSER HB400
- 4 UNTERSCHWEISS-MESSER AUS HB500
- 5 SICHEL ZUR VERSTÄRKUNG
- 6 RÜCKENSCHNEIDE

L MM	GEWICHT KG*	KAP. SAE L	ADAPTERS
1500	417	780	AF - S - CM
			CS - CW
			CS JANUS PRO
1600	442	820	AF - S - CM
			CS - CW
			CS JANUS PRO
1800	492	900	AF - S - CM
			CS - CW
			CS JANUS PRO
2000	540	980	AF - S - CM
			CS - CW
			CS JANUS PRO
2200	586	1060	AF - S - CM
			CS - CW
			CS JANUS PRO

* Gewicht des Löffel ohne Anbauteile und Zähne

